

OPLATE ŠITUM

DokMaxEco oplate

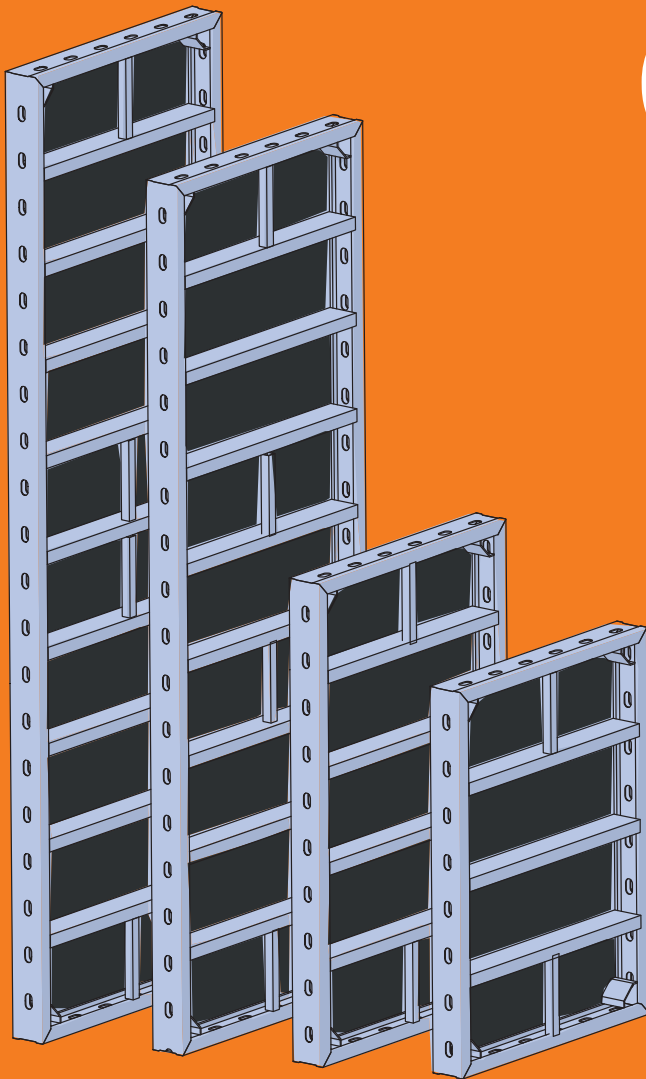

Standard DokMaxEco oplata

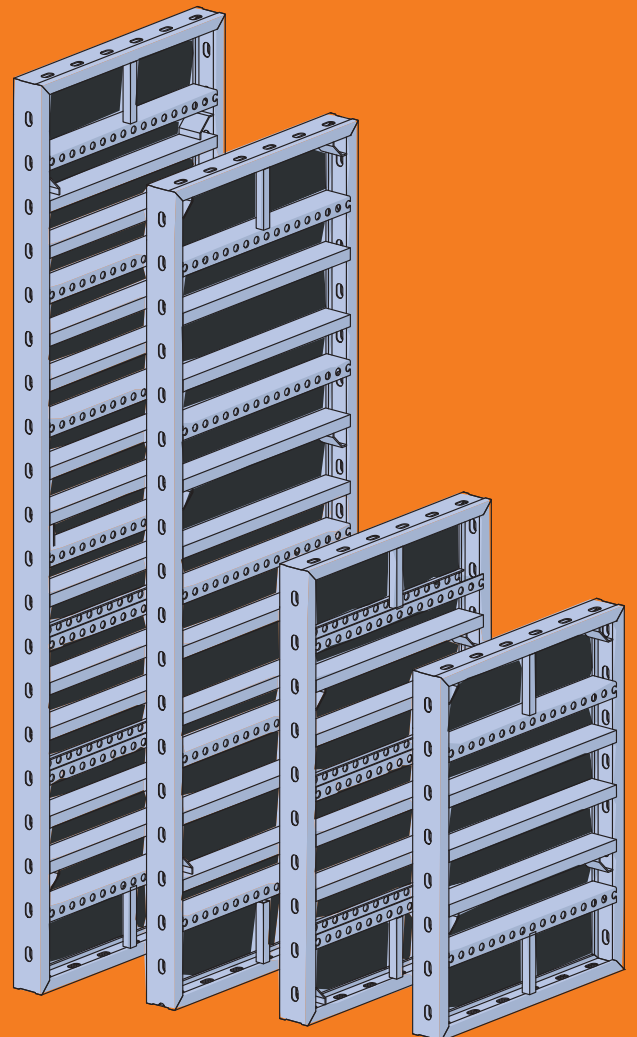

Uni DokMaxEco oplata



www.oplate-situm.com

DokMaxEco sustav oplata

Ekstralaki sustav oplata **DokMaxEco** je kompletan sustav koji uključuje i pripadajuće dijelove te omogućuje savršenu kvalitetu izrade betonskih konstrukcija bez korištenja dizalice.

Standard DokMaxEco oplata

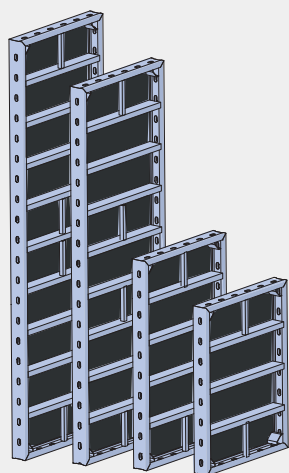

dimenzija	težina (kg)
0,90 x 3,00 m	85,58
0,75 x 3,00 m	75,39
0,60 x 3,00 m	65,10
0,45 x 3,00 m	53,66
0,30 x 3,00 m	43,47
0,90 x 2,70 m	77,18
0,75 x 2,70 m	67,94
0,60 x 2,70 m	58,59
0,45 x 2,70 m	48,41
0,30 x 2,70 m	39,17
0,90 x 1,50 m	45,68
0,75 x 1,50 m	40,32
0,60 x 1,50 m	34,86
0,45 x 1,50 m	28,46
0,30 x 1,50 m	23,10
0,90 x 1,20 m	37,59
0,75 x 1,20 m	33,18
0,60 x 1,20 m	28,67
0,45 x 1,20 m	23,52
0,30 x 1,20 m	19,11

Moguće opcije:

- plastificirano
- toplo cinčano

Ostale dimenzije na zahtjev.

Uni DokMaxEco oplata

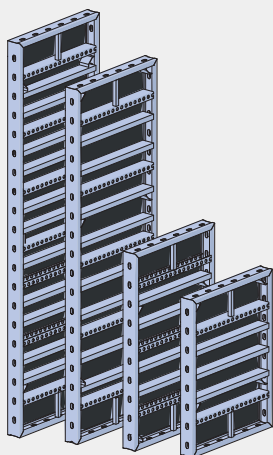

dimenzija	težina (kg)
0,90 x 3,00 m	117,42
0,75 x 3,00 m	95,24
0,90 x 2,70 m	98,18
0,75 x 2,70 m	85,47
0,90 x 1,50 m	57,65
0,75 x 1,50 m	50,19
0,90 x 1,20 m	44,73
0,75 x 1,20 m	38,96

Moguće opcije:

- plastificirano
- toplo cinčano

Ostale dimenzije na zahtjev.

Unutarnji kut DokMaxEco

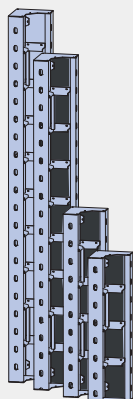

dimenzija	težina (kg)
0,20 x 3,00 m	61,43
0,20 x 2,70 m	54,93
0,20 x 1,50 m	32,16
0,20 x 1,20 m	26,62

Moguće opcije:

- plastificirano
- toplo cinčano

Ostale dimenzije na zahtjev.

Vanjski kut DokMaxEco

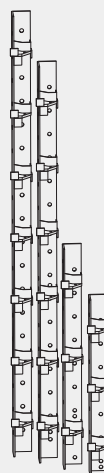

dimenzija	težina (kg)
3,00 m	20,80
2,70 m	19,02
1,50 m	10,35
1,20 m	8,68

Moguće opcije:

- plastificirano
- toplo cinčano

Ostale dimenzije na zahtjev.

Unutarnji pomični kut DokMaxEco

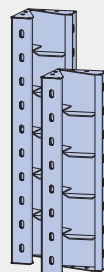

dimenzija	težina (kg)
0,20 x 1,50 m	39,94
0,20 x 1,20 m	33,04

Moguće opcije:

- plastificirano
- toplo cinčano

Ostale dimenzije na zahtjev.

Unutarnji pomični kut DokMaxEco

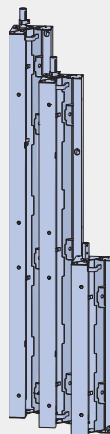

dimenzija	težina (kg)
0,30 x 3,00 m	151,83
0,30 x 2,70 m	135,14
0,30 x 1,50 m	82,01

Moguće opcije:

- plastificirano
- toplo cinčano

Ostale dimenzije na zahtjev.

RU spojnica DokMaxEco

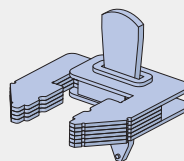

težina (kg)
1,47

Podesiva spojnica DokMaxEco

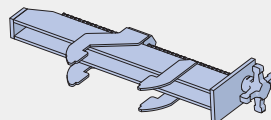

težina (kg)
3,79

Spoj profila 5-18 DokMaxEco

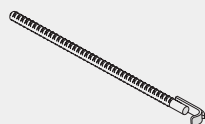

težina (kg)
0,80

Spojni vijak 5-12 DokMaxEco



težina (kg)
0,48

Vodilica DokMaxEco

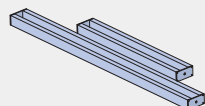

težina (kg)
0,70
6,98

Stezna spojka DokMaxEco

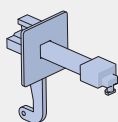

težina (kg)
1,20

Zakačka DokMaxEco

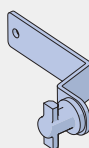

težina (kg)
0,30

Spojnica za poravnavanje DokMaxEco

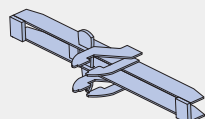

težina (kg)
3,26

Adapter

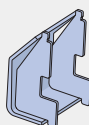

težina (kg)
0,62

Kuka za dizalicu DokMaxEco

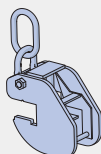

težina (kg)
7,67

Konzola DokMaxEco

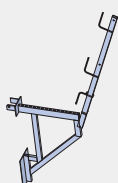

težina (kg)
8,73

Potporni kosnik 260 DokMaxEco



težina (kg)
16,62

Potporni kosnik 340 DokMaxEco



težina (kg)
33,50

Veživni profil za potpore DokMaxEco



težina (kg)
11,03

Superploča DokMaxEco

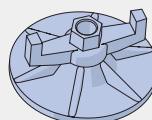

dimenzija	težina (kg)
15	1,22

Plastična cijev ø22 DokMaxEco

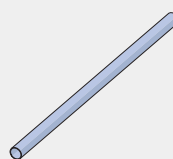

dimenzija	težina (kg)
2,00 m	0,36

Plastični stožac DokMaxEco

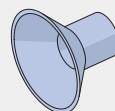

dimenzija	težina (kg)
22	0,005

Navojna šipka 15 mm DokMaxEco

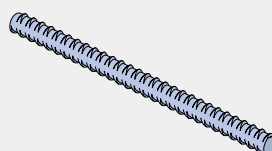

dimenzija	težina (kg)
0,50 m	0,80
0,75 m	1,20
1,00 m	1,60
1,25 m	2,00
1,50 m	2,40
1,75 m	2,80
2,00 m	3,20

SPAJANJE DOKMAXECO OPLATA

Vezivanje

Zahvaljujući kontinuiranom utoru koji se nalazi uzduž cijelog profila oplata, DokMaxEco spojnice može se jednostavno instalirati na bilo kojem mjestu, udarcem čekića. Spajanje zbog toga vrlo brzo i ne zahtijeva specijalne alate.

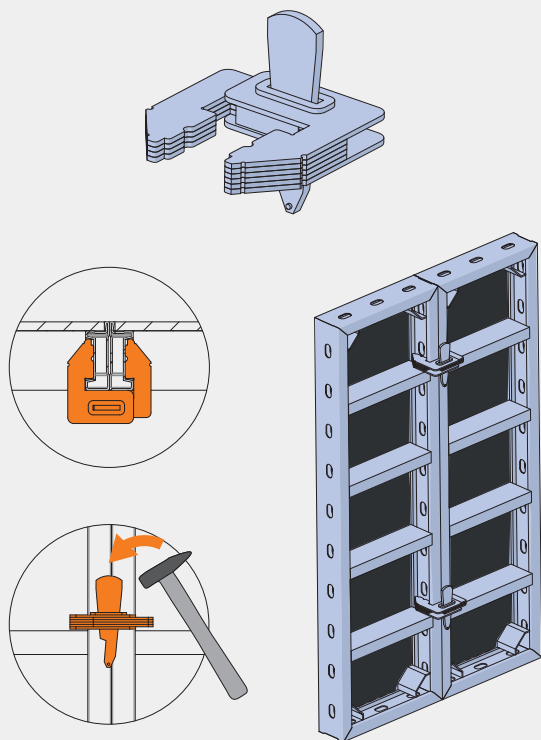

Zatvaranja

Na mjestu gdje je nepraktično spojiti dvije oplata, koriste se ispune. Ispune se izrađuju od konstrukcijskog drveta te stežu pomoću podesive spojnice.

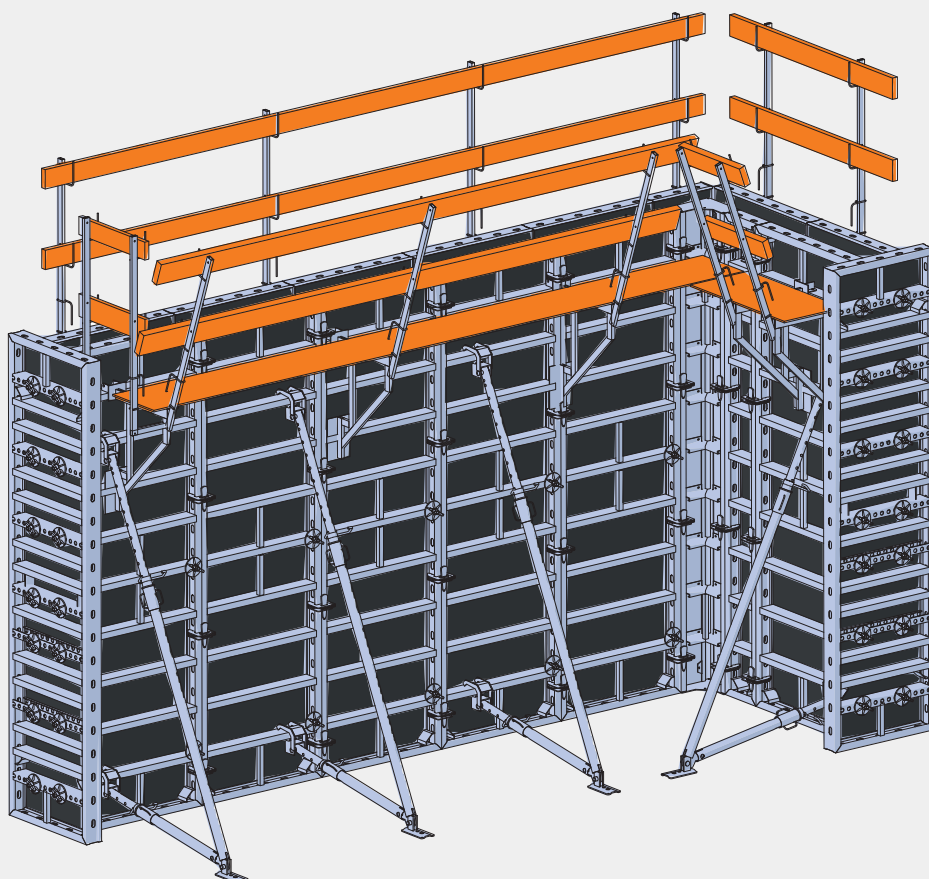
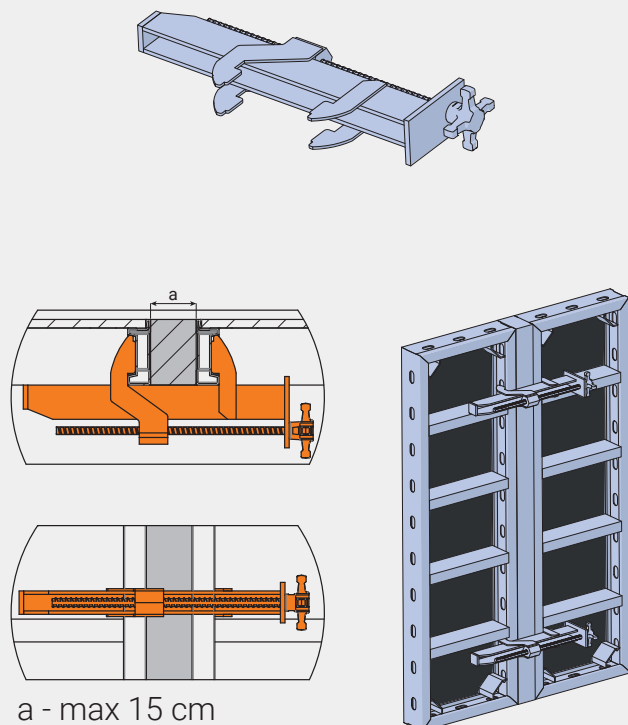

Visine i širine DokMaxEco oplata inkrementalno su raspodijeljene, i to tako da mali broj različitih veličina oplata omogućava veliku raznovrsnost, olakšava planiranje i ubrzava montažu.

- 5 širina oplata
- 4 visine oplata

Standardne oplata

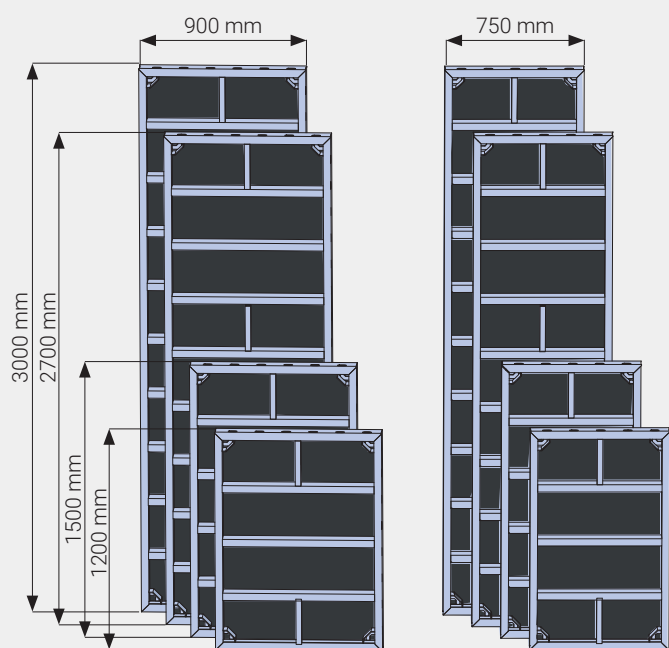

Uni oplata

Raspored između rupa na Uni DokMaxEco oplata čini ove oplata posebno prilagođeni za efikasno formiranje:

- kuteva
- spojeva zidova
- krajeva zidova
- stupova

Za svaki tip i visinu panela postoje dvije varijante završne obrade

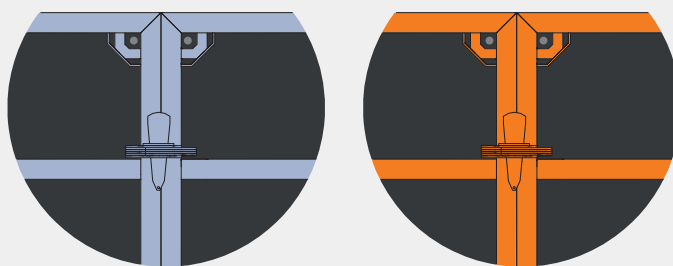

Toplo cinčano

Plastificirano

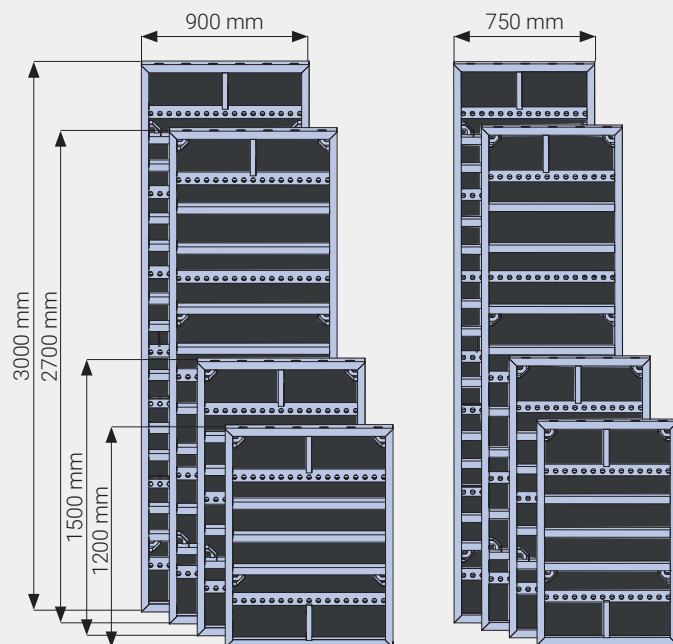
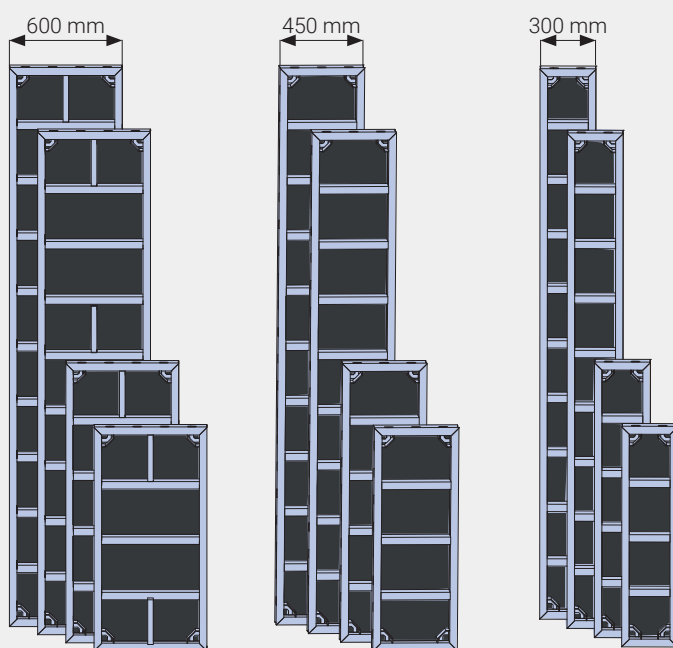

EKSTRALAKI SUSTAV OPLATA DOKMAXECO

Prokušani ručno prenosivi sustav oplata za temelje, zidove i stupove.

Ekstralaki sustav oplata DokMaxEco je kompletan sustav koji uključuje i pripadajuće dijelove te omogućuje savršenu kvalitetu izrade betonskih konstrukcija bez korištenja dizalice. Dovoljna nosivost i dug životni vijek DokMaxEco sustava čini ga ekonomičnim i isplativim rješenjem.

Zadovoljavajuća nosivost

- 0 kN/m² tlaka svježeg betona do 3,00 m
- 40 kN/m² tlaka svježeg betona do 4,50 m
- može se vertikalno slagati do 4,50 m koristeći jedan spoj
- visokokvalitetna šperploča s presvlakom, debljine 15 mm. Težina presvlake je 240 g/m².

Cjenovno efikasan

- ručno prenosive oplata smanjuju uporabu dizalice
- velik broj mogućih ciklusa korištenja znači niže troškove
- mogućnost retrofita i čišćenja također smanjuje troškove
- cinčani ili plastificirani čelični okviri osiguravaju produžen vijek trajanja
- visoka kvaliteta površine betona smanjuje obim završnih poslova

Jednostavno rukovanje i planiranje

- svi spojni i pomoćni dijelovi se lako ukapčaju u za to predviđene utore i brzo stežu, stoga je učinkovitost montaže podignuta na vrlo visoki nivo.
- pametno planirane i koordinirane širine oplata omogućuju optimalnu adaptaciju na svaku strukturu

Sigurno korištenje

- kosnici, ukrute i ostali pribor omogućuju sigurno i jednostavno obavljanje montaže i demontaže

Mogućnosti korištenja DokMaxEco sustava:

- formiranje zidova
- formiranje stupova
- formiranje temelja

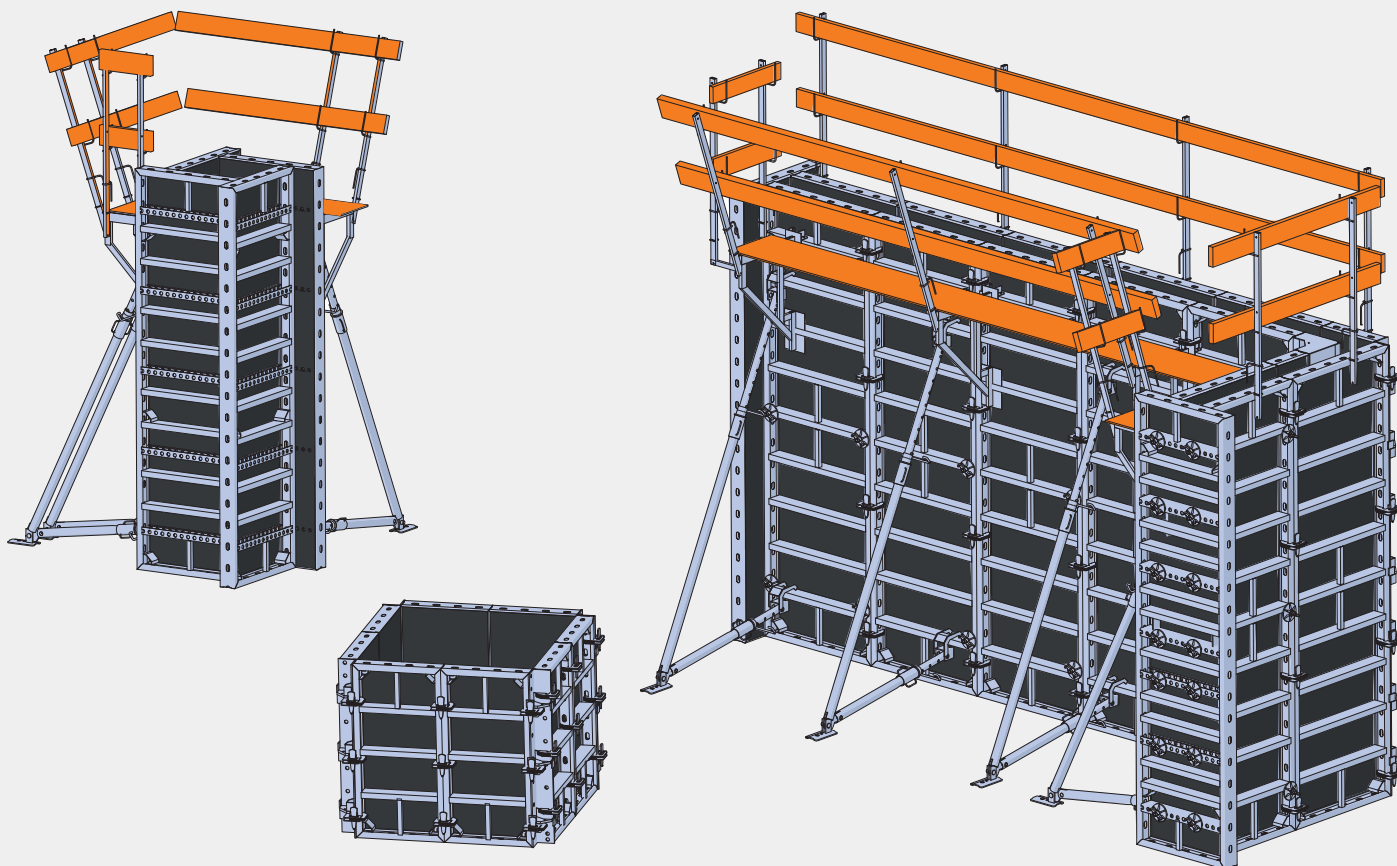



www.oplate-situm.com

DokMaxEco oplate

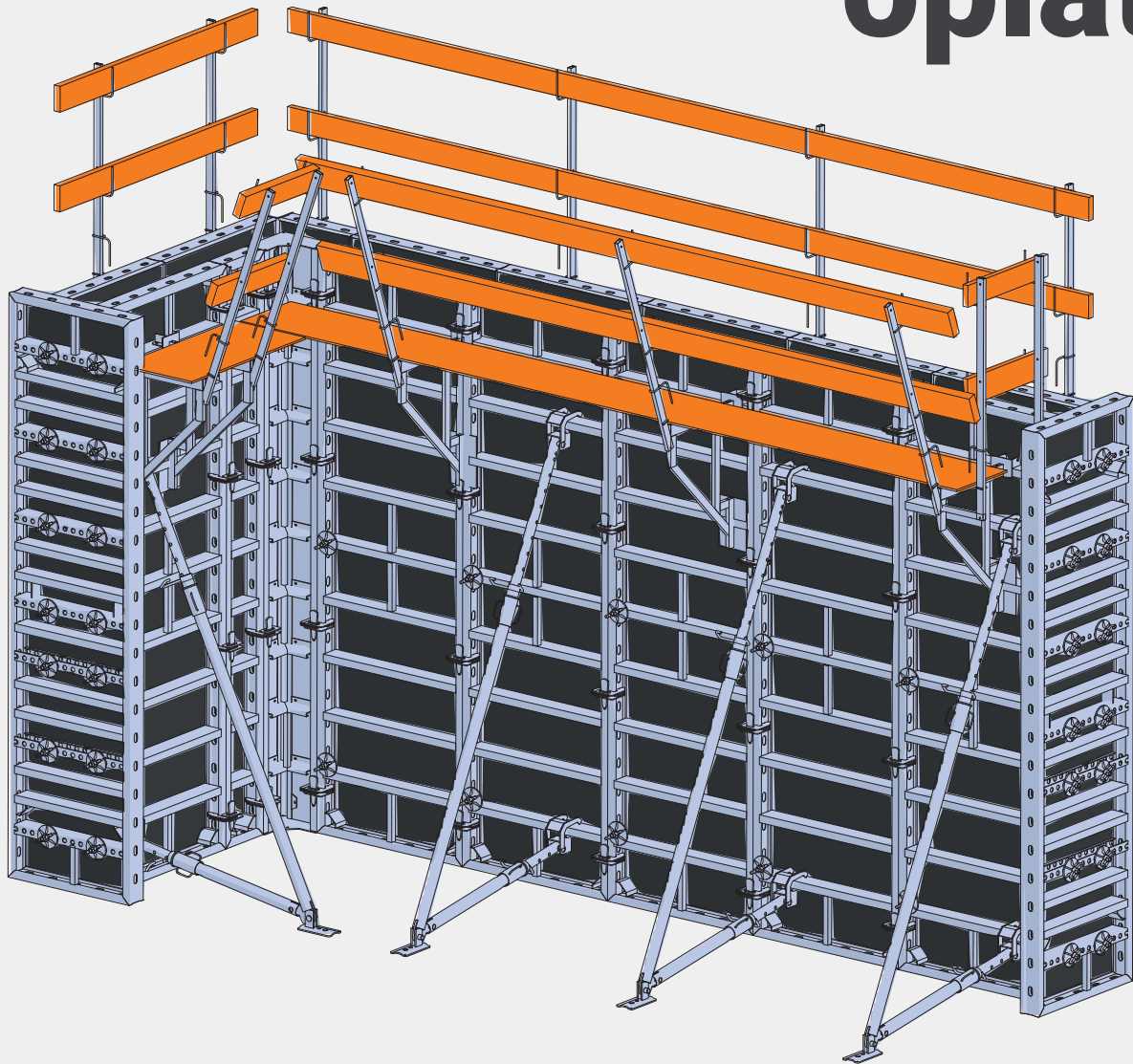

OPLATE ŠITUM SKLADIŠTE ZAGREB

☎ +385 (0)1 2090 333

☎ +385 (0)99 3344 722

✉ prodaja@oplate-situm.com

📍 Oreškovićeve 12/A,
10000 Zagreb

Radno vrijeme:

PON-PET 08:00-16:00

OPLATE ŠITUM SKLADIŠTE SPLIT

☎ +385 (0)21 220 220

✉ split@oplate-situm.com

📍 Solinska 49 (Dujmovača),
21000 Split

Radno vrijeme:

PON-PET 07:00-15:00

OPLATE ŠITUM PROIZVODNI POGON CISTA PROVO

☎ +385 (0)21 720 087

✉ ured@oplate-situm.com

✉ info@oplate-situm.com

📍 Čubića put 12,
21256 Cista Provo

Radno vrijeme:

PON-PET 08:00-16:00